

เมืองพิทยา

โครงการสำรวจและจัดทำแบบก่อสร้างกีฬา
 แห่งชาติ ฝึกหัดวอลเลย์บอล เมืองพิทยา จังหวัดชลบุรี
 และงานออกแบบอาคารอเนกประสงค์ สนามฟุตบอล
 และ สนามเทนนิส เพื่อรองรับการแข่งขันกีฬาฟุตบอลล
 เมืองพิทยา (ส่วนที่หนึ่ง) ขนาดรวม 20,000 ที่นั่ง
 ราชภัฏวชิรญาณ 2 หมู่ที่ 12 ถนนสุขุมวิท
 ตำบลหนองปรือ อำเภอบางละมุง จังหวัดชลบุรี

เขียนโดย
 ลงแบบ วันที่
 ลงชื่อ สถาปนิก
 ลงชื่อ วิศวกร
 ลงชื่อ หัวหน้าฝ่ายวิศวกรรมโยธา
 ลงชื่อ หัวหน้าฝ่ายวิศวกรรม
 ลงชื่อ รศ.ดร.สมชาย
 ลงชื่อ ปรัชญาเมืองพิทยา
 ลงชื่อ นกชเมืองพิทยา

spc spc consulting engineers
 802 Building 2nd Fl. 111, Chulalongkorn Rd., Bangkok 10330, Thailand
 Tel: 0-2261-2222 Fax: 0-2261-2277, 0-2261-2288 Email: spc@spc-engineers.com

space
 802 Building 2nd Fl. 111, Chulalongkorn Rd., Bangkok 10330, Thailand
 Tel: 0-2261-2222 Fax: 0-2261-2277 Email: space@space-engineers.com

UCC
 UTHAI CONSULTANT CO., LTD.

RAPA RAPA ENGINEERING CONSULTANTS
OnePerfect Ltd.

NOTE
 * ALL DIMENSIONS ARE IN MILLIMETER UNLESS
 OTHERWISE INDICATED
 * NO DIMENSION SHALL BE EXCEED
 * ALL DIMENSIONS ARE THE PROPERTY OF
 THE SPACE ARCHITECT CONSULTANTS AND
 CAN NOT BE USED WITHOUT THEIR PERMISSION

ARCHITECTS
 เวินท ศรีสุม 280.427
 ศักดิ์สิน พูนพิริวงษ์ 180.1963
 เฉลิมวิทย์ ชินนิต 180.6489

STRUCTURAL ENGINEERS
 ชัยวัฒน์ ชัยนันทวงษ์ 180.3122
 อภิสิทธิ์ ชินนิต 180.7177
 นพมา บุญเรืองขาว 180.8152
 ชัยวัฒน์ เฉลิมวิทย์ 180.22506

ELECTRICAL ENGINEERS
 สุทธิ ไชยวงษ์ 180.734
 ชัยวัฒน์ ชินนิต 180.3581
 เฉลิมวิทย์ ชินนิต 180.465

MECHANICAL ENGINEERS
 ศักดิ์สิน พูนพิริวงษ์ 180.25698
 สุทธิ ไชยวงษ์ 180.1925

MECHANICAL ENGINEERS
 สุทธิ ไชยวงษ์ 180.1925

LANDSCAPE ARCHITECTS
 เฉลิมวิทย์ ชินนิต 180.18

MECHANICAL ENGINEER
 ศักดิ์สิน พูนพิริวงษ์

DRIVING NO. 08-08-51
 REV. DATE DESCRIPTION
 CHECKED เฉลิมวิทย์
 APPROVED ศักดิ์สิน
 DRAWN
 TITLE
 แบบขยายสวดลาย
 รั้วสนามฟุตบอล
 DRAWING NO. 121-3000-CON-702-00
 SCALE 1:50 AT A1
 1:100 AT A3 SHEET NO.
 DATE 08-08-2551 JOB NO. AD49

26/๑๙๙

โครงการสำรวจและจัดทำแบบก่อสร้าง
แผนผังอาคารเรียน อาคารเรียนรวม
และงานออกแบบอาคารจอดรถที่ 3
และ สนามเทนนิส เพื่อสร้างสนามกีฬาฟุตบอล
เมืองฟ้า (ส่วนที่เหลือ) ขนาดรวม 20,000 ที่นั่ง

ซอยชิดพญา 2 หมู่ที่ 12 ถนนสุขุมวิท
ตำบลหนองปรือ อำเภอบางละมุง จังหวัดชลบุรี

เลขที่แบบ	วันที่
ลงชื่อ	สถาปนิก
ลงชื่อ	วิศวกร
ลงชื่อ	หัวหน้าช่างควบคุมอาคาร
ลงชื่อ	หัวหน้าช่างควบคุม
ลงชื่อ	รท.ค.ส.ค.
ลงชื่อ	ผ.อ.ส.น.
ลงชื่อ	ปลัดเมืองฟ้า
ลงชื่อ	นายกเมืองฟ้า

spc spc consultant engineers

spac e

UCC

UTAH CONSULTANT CO., LTD.

UFA DESIGN OFFICE CO., LTD.

NOTE: ALL DIMENSIONS ARE IN MILLIMETER UNLESS OTHERWISE SPECIFIED. NO DIMENSION SHALL BE SCALE UP. ALL DIMENSIONS ARE THE PROPERTY OF THE CLIENT AND MUST BE USED WITHOUT THEIR PERMISSION.

ARCHITECTS	บริษัท ศิริสุข	288 427
วิศวกร	บริษัท อนุทวีป	888 1963
สถาปนิก	บริษัท ชินสิทธิ์	688 6488
STRUCTURAL ENGINEERS	บริษัท ชินสิทธิ์	888 3122
ช่างเขียน	บริษัท ชินสิทธิ์	888 7177
ช่างเขียน	บริษัท ชินสิทธิ์	888 8152
ช่างเขียน	บริษัท ชินสิทธิ์	888 22506
ELECTRICAL ENGINEERS	บริษัท ชินสิทธิ์	888 734
ช่างเขียน	บริษัท ชินสิทธิ์	888 3581
ช่างเขียน	บริษัท ชินสิทธิ์	888 465
MECHANICAL ENGINEERS	บริษัท ชินสิทธิ์	888 25698
ช่างเขียน	บริษัท ชินสิทธิ์	888 1925
LANDSCAPE ARCHITECTS	บริษัท ชินสิทธิ์	888 1925
ช่างเขียน	บริษัท ชินสิทธิ์	888 1925
LANDSCAPE ARCHITECTS	บริษัท ชินสิทธิ์	888 1925
ช่างเขียน	บริษัท ชินสิทธิ์	888 1925
LANDSCAPE ARCHITECTS	บริษัท ชินสิทธิ์	888 1925
ช่างเขียน	บริษัท ชินสิทธิ์	888 1925

00 08-08-01

REV. DATE DESCRIPTION

CHECKED: [Signature]

APPROVED: [Signature]

DESIGN: [Signature]

TITLE: แบบขยายขารับราวกันตก และแบบขยายรางระบายน้ำ

DRAWING NO. 102-3000-CON-710-00

SCALE: 1: 5 AT A1, 1:10 AT A3

DATE: 08-08-2551, JOB NO. A049

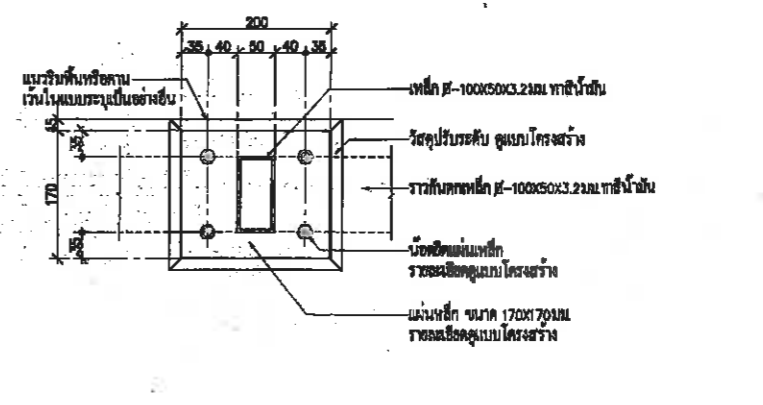

แบบขยายขารับราวบันไดและราวกันตก C3
มาตราส่วน 1: 5 AT A1, 1: 10 AT A3

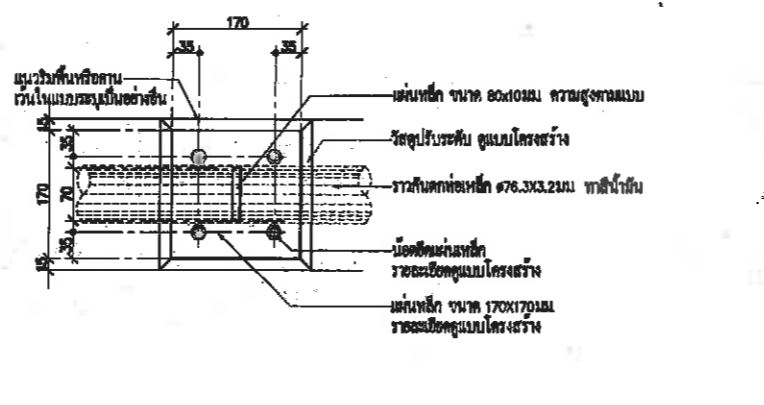

แบบขยายขารับราวบันไดและราวกันตก C2
มาตราส่วน 1: 5 AT A1, 1: 10 AT A3

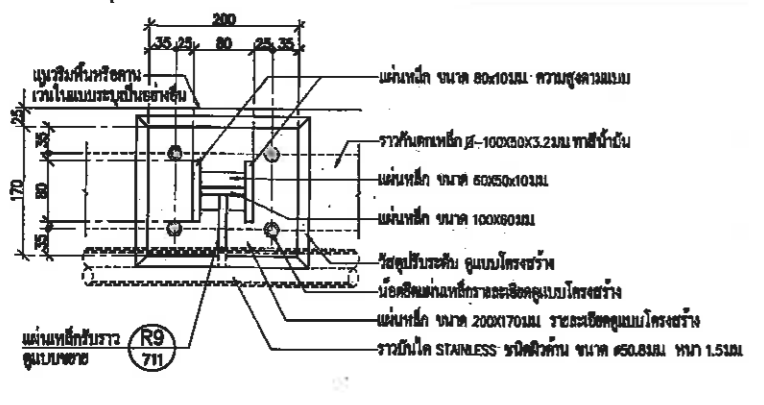

แบบขยายขารับราวบันไดและราวกันตก C1
มาตราส่วน 1: 5 AT A1, 1: 10 AT A3

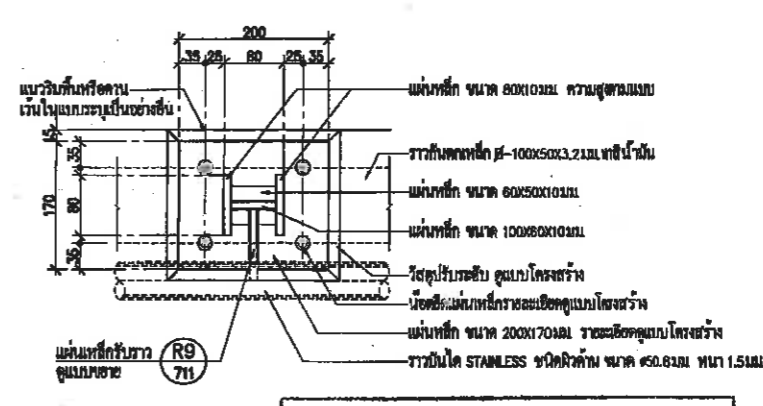

แบบขยายขารับราวบันไดและราวกันตก C6
มาตราส่วน 1: 5 AT A1, 1: 10 AT A3

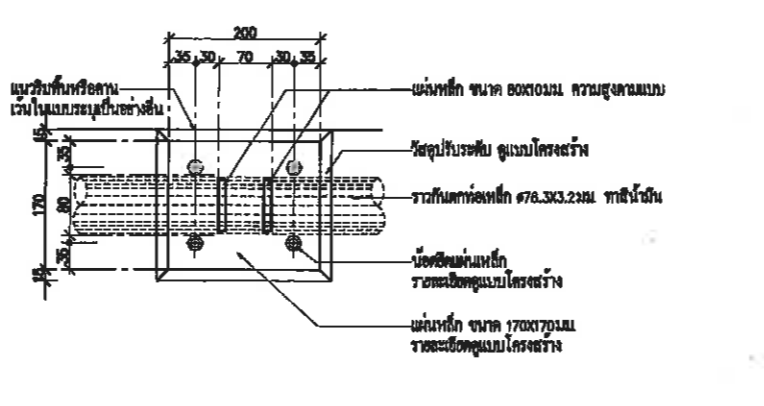

แบบขยายขารับราวบันไดและราวกันตก C5
มาตราส่วน 1: 5 AT A1, 1: 10 AT A3

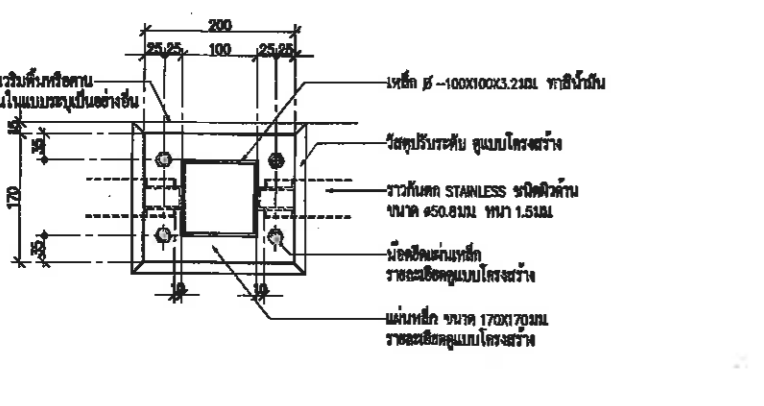

แบบขยายขารับราวบันไดและราวกันตก C4
มาตราส่วน 1: 5 AT A1, 1: 10 AT A3

โครงการก่อสร้างอาคารเรียนรวมที่ 3
สนามกีฬาภาคตะวันออก เมืองฟ้า ระยะที่ 3
จังหวัดชลบุรี (ส่วนที่เหลือ)
แบบเลขที่ 35/2553 วันที่ 19 ตุลาคม 2553
ลงชื่อ [Signature] สถาปนิก
ลงชื่อ [Signature] วิศวกร
ลงชื่อ [Signature] หัวหน้าช่างควบคุมอาคาร
ลงชื่อ [Signature] หัวหน้าช่างควบคุม
ลงชื่อ [Signature] รท.ค.ส.ค.
ลงชื่อ [Signature] ผ.อ.ส.น.
ลงชื่อ [Signature] ปลัดเมืองฟ้า
ลงชื่อ [Signature] นายกเมืองฟ้า

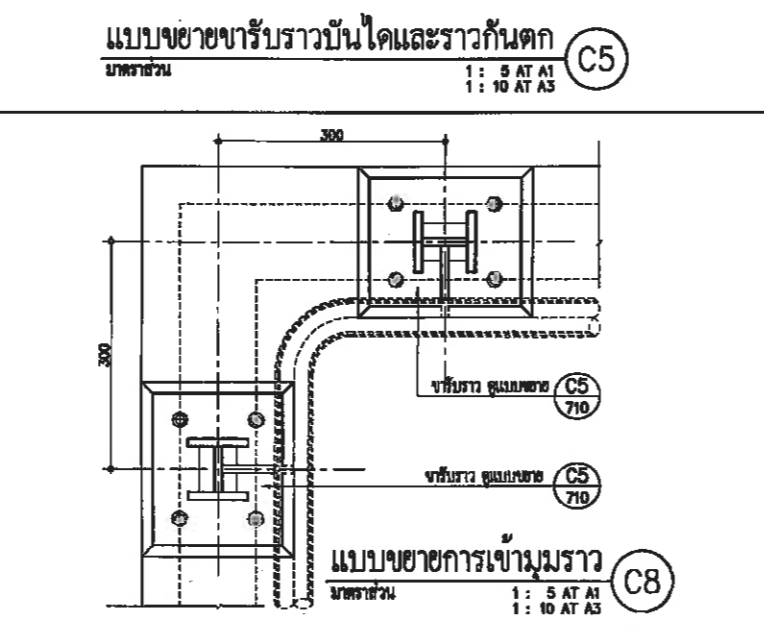

แบบขยายการเข้ามุมราว C8
มาตราส่วน 1: 5 AT A1, 1: 10 AT A3

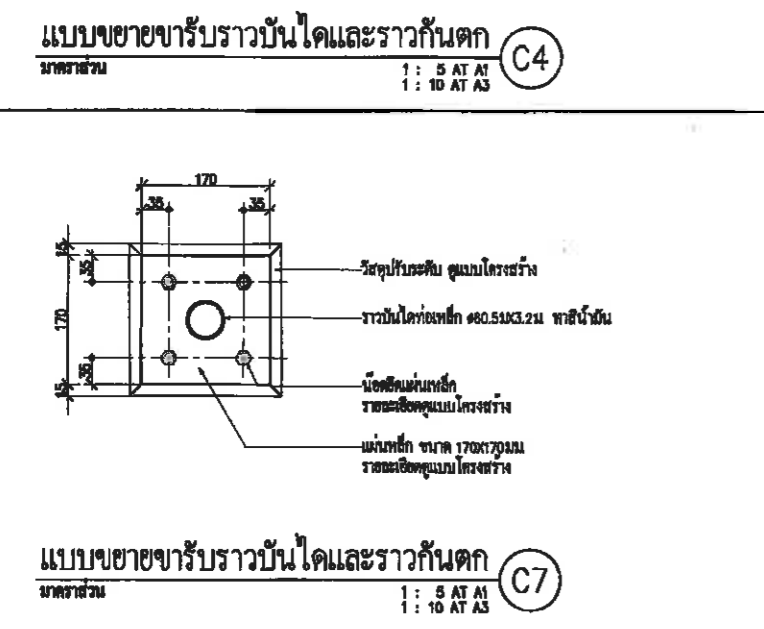

แบบขยายขารับราวบันไดและราวกันตก C7
มาตราส่วน 1: 5 AT A1, 1: 10 AT A3

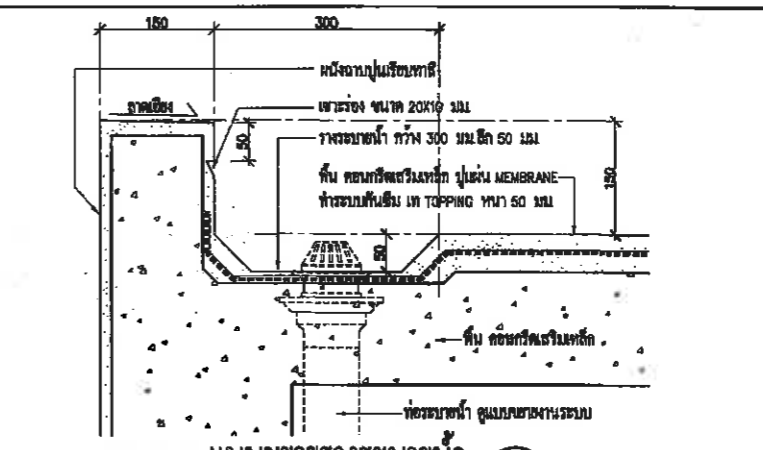

แบบขยายรางระบายน้ำ G3
มาตราส่วน 1: 5 AT A1, 1: 10 AT A3

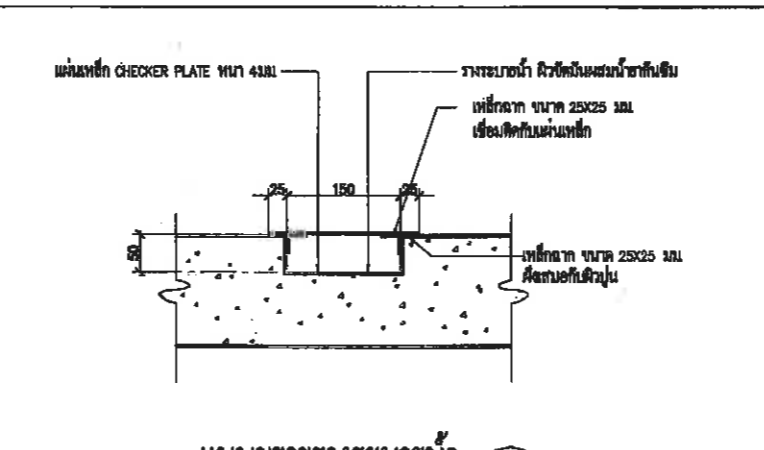

แบบขยายรางระบายน้ำ G2
มาตราส่วน 1: 5 AT A1, 1: 10 AT A3

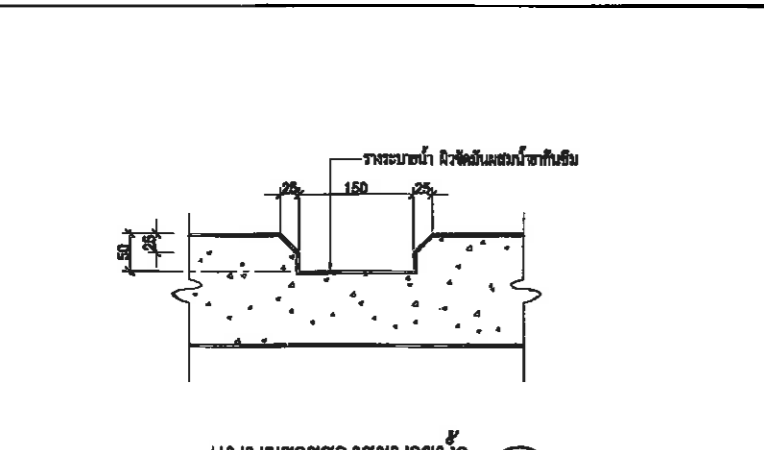

แบบขยายรางระบายน้ำ G1
มาตราส่วน 1: 5 AT A1, 1: 10 AT A3

โครงการสำรวจและจัดทำแบบแปลนอาคาร
 แห่งโรงเรียนอัสสัมชัญเมืองพิทยา จังหวัดชลบุรี
 และงานออกแบบอาคารอเนกประสงค์ อาคารเรียน
 และ สนามกีฬา เพื่อรองรับการขยายตัวของ
 เมืองพิทยา (ส่วนที่เหลือ) ขนาดรวม 20,000 ตาราง
 เมตร 2 หมู่ที่ 12 ถนนสุขุมวิท
 ตำบลหนองปรือ อำเภอบางละมุง จังหวัดชลบุรี

ชั้นเรียน

เลขที่แบบ	วันที่
ลงชื่อ	สถาปนิก
ลงชื่อ	วิศวกร
ลงชื่อ	หัวหน้าฝ่ายวิศวกรรม
ลงชื่อ	หัวหน้าฝ่ายวิศวกรรม
ลงชื่อ	ช่างเทคนิค
ลงชื่อ	ช่างเขียน
ลงชื่อ	ปลัดเมืองพิทยา
ลงชื่อ	นายกเมืองพิทยา

epc epc consulting engineers
 210 Sukhvit Rd. 1st Floor, Sukhvit 12, Bangkok 10110, Thailand
 Tel: 0-254-7221 Fax: 0-254-7222 E-mail: info@epc.co.th

space
 210 Sukhvit Rd. 1st Floor, Sukhvit 12, Bangkok 10110, Thailand
 Tel: 0-254-7221 Fax: 0-254-7222 E-mail: info@space.co.th

UCC
 UTHAI CONSULTANT CO., LTD.
 111/111 Sukhvit Rd. 1st Floor, Sukhvit 12, Bangkok 10110, Thailand
 Tel: 0-254-7221 Fax: 0-254-7222 E-mail: info@ucc.co.th

NOTE: ALL DIMENSIONS ARE IN MILLIMETERS UNLESS OTHERWISE SPECIFIED.
 * NO DIMENSION SHALL BE ZERO.
 ** ALL DIMENSIONS ARE THE PROPERTY OF THE SPACE ARCHITECT CO., LTD. AND THE UCC CONSULTANT CO., LTD. AND SHALL NOT BE USED WITHOUT THEIR PERMISSION.

ARCHITECTS

ประวิทย์ ศรีสุข	260.427
ศักดิ์สิน ขุนศิริวัฒน์	180.196.3
เชษฐวิทย์ ชินสิทธิ์	180.648.3

STRUCTURAL ENGINEERS

อ.วิวัฒน์ อึ้งวิภากรณ	180.3122
อ.วิชัย อึ้งวิชัย	180.7177
นายเอก บุญเรืองชาว	180.8152
อ.ธีรพงศ์ เสงี่ยม	180.22506

ELECTRICAL ENGINEERS

อ.วิชัย ไชยศรีวิวัฒน์	180.734
นายเอก บุญเรืองชาว	180.3581
นายวิภาส บุญเรืองชาว	180.465

MEDICAL ENGINEERS

อ.ศักดิ์สิน ขุนศิริวัฒน์	180.25696
อ.วิวัฒน์ อึ้งวิภากรณ	180.1925

MECHANICAL ENGINEERS

อ.วิวัฒน์ อึ้งวิภากรณ	180.1925
-----------------------	----------

LANDSCAPE ARCHITECTS

อ.วิวัฒน์ อึ้งวิภากรณ	180.1925
-----------------------	----------

REVISIONS

00	08-08-51	แบบก่อสร้าง
REV.	DATE	DESCRIPTION

CHECKED: **เจษฎาภิก**
 APPROVED: **ศักดิ์สิน**
 DRAWN: _____

TITLE: **แบบขยายราวบันได**

DRAWING NO.: **121-3000-CON-711-00**

SCALE: 1: 5 AT A1
 1: 10 AT A3

SHEET NO.: _____
 JOB NO.: **A049**

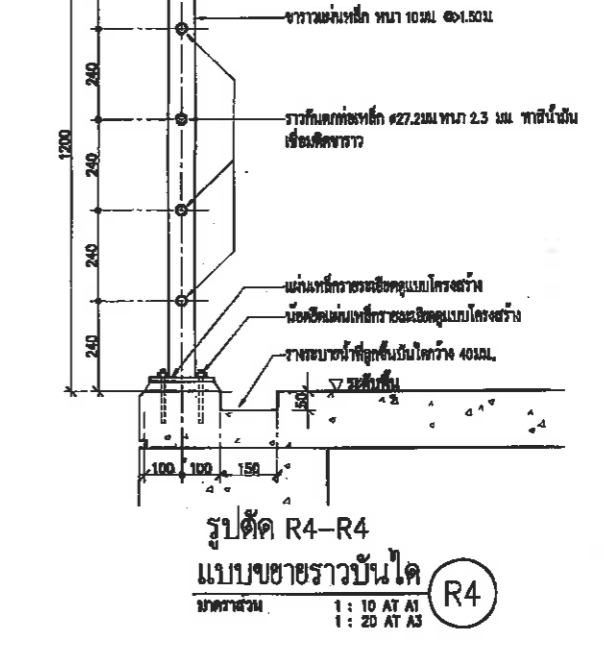
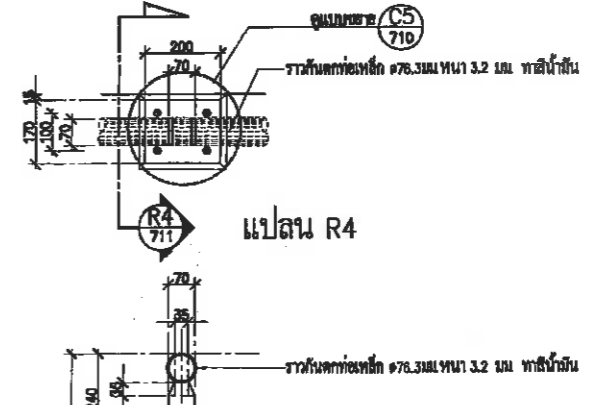
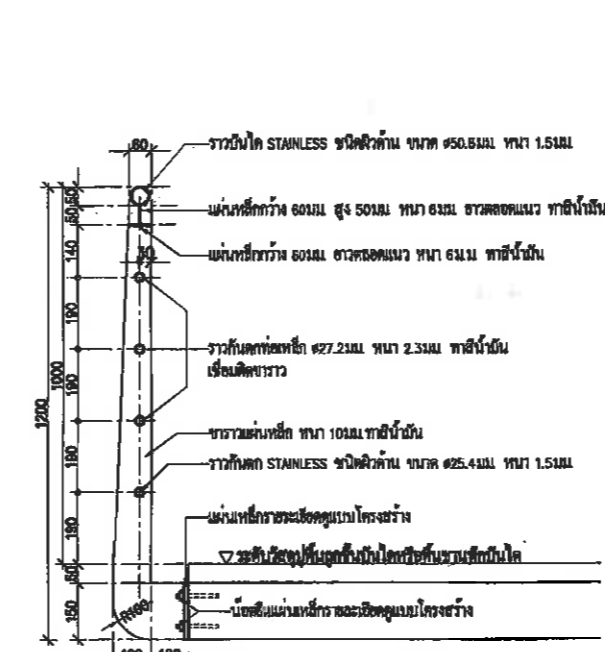
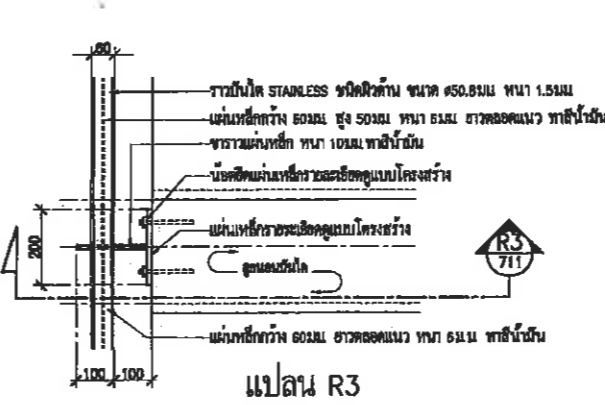
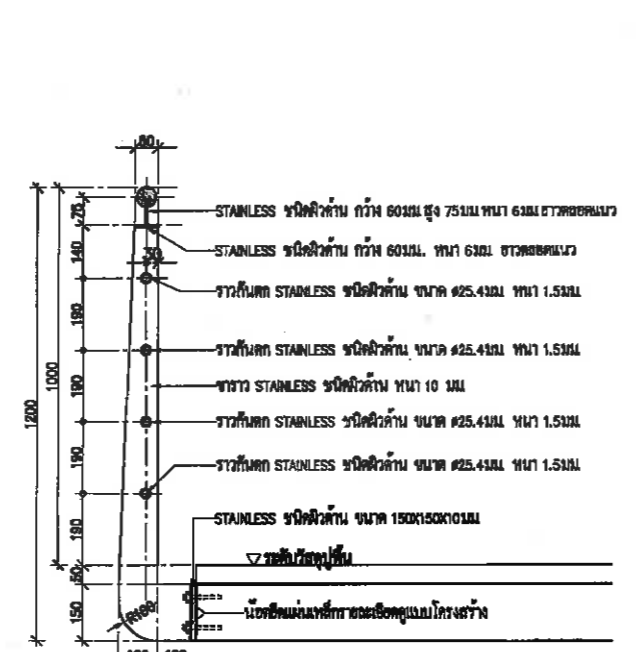
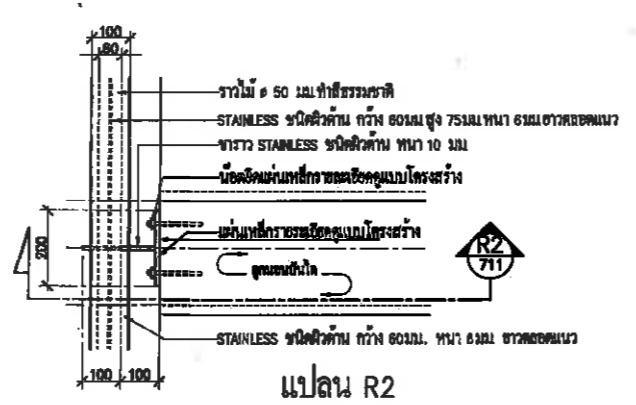
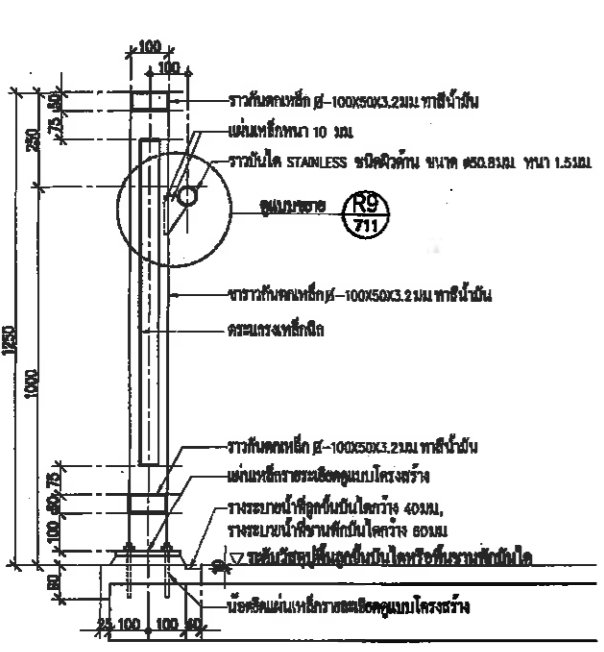
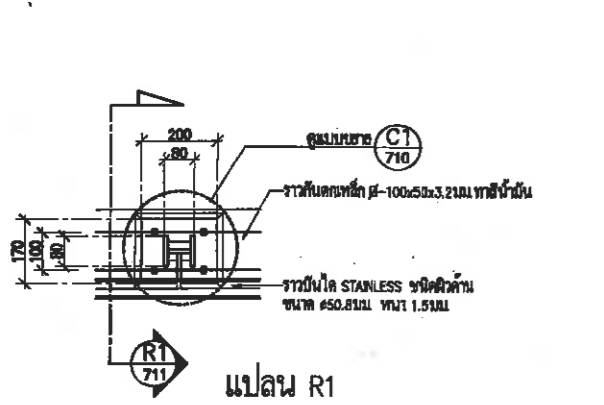

รูปตัด R1-R1
 แบบขยายราวบันได (R1)
 1: 10 AT A1
 1: 20 AT A3

รูปตัด R2-R2
 แบบขยายราวบันได (R2)
 1: 10 AT A1
 1: 20 AT A3

รูปตัด R3-R3
 แบบขยายราวบันได (R3)
 1: 10 AT A1
 1: 20 AT A3

รูปตัด R4-R4
 แบบขยายราวบันได (R4)
 1: 10 AT A1
 1: 20 AT A3

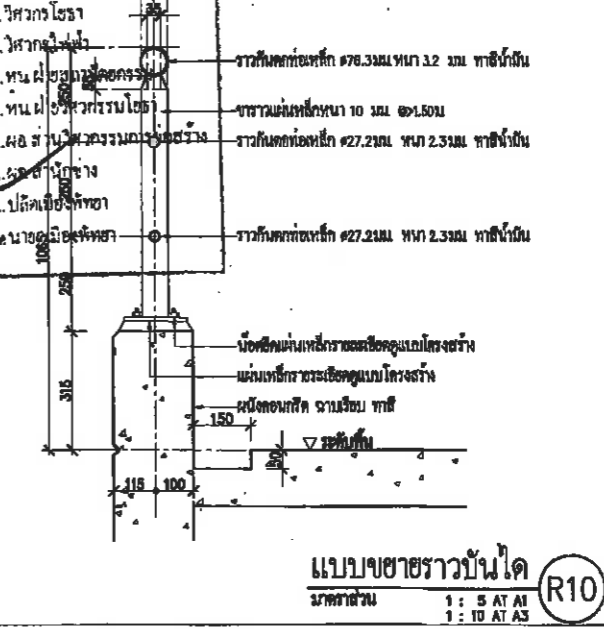
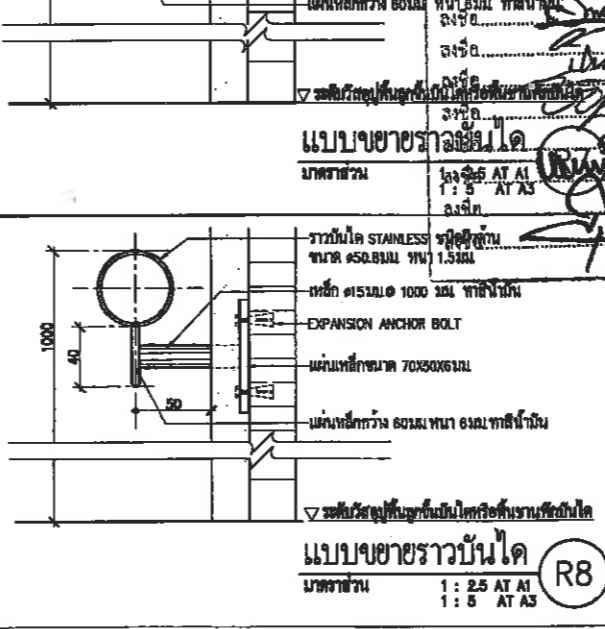
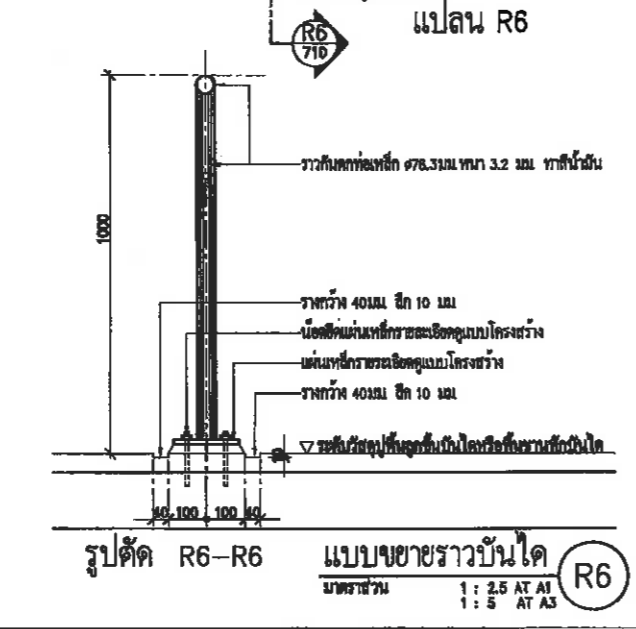
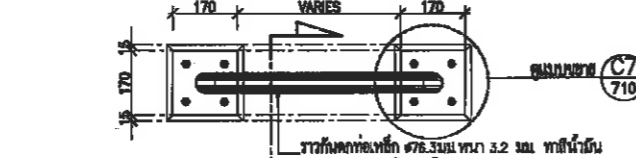
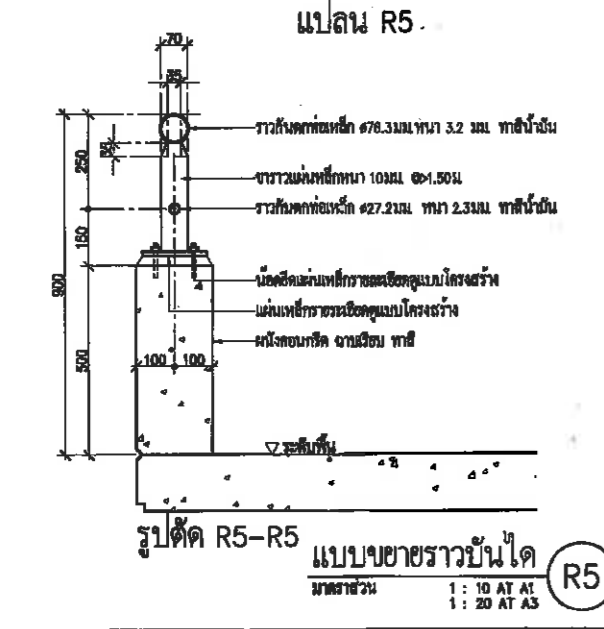
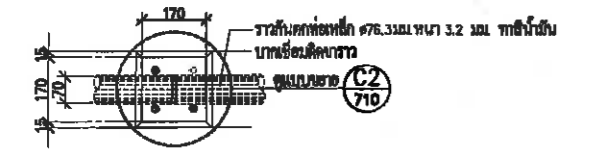

รูปตัด R5-R5
 แบบขยายราวบันได (R5)
 1: 10 AT A1
 1: 20 AT A3

รูปตัด R6-R6
 แบบขยายราวบันได (R6)
 1: 2.5 AT A1
 1: 5 AT A3

รูปตัด R7-R7
 แบบขยายราวบันได (R7)
 1: 2.5 AT A1
 1: 5 AT A3

รูปตัด R8-R8
 แบบขยายราวบันได (R8)
 1: 5 AT A1
 1: 10 AT A3



โครงการสำรวจและจัดทำผังแนบชุมชนที่พา
หนงชาติภาคตะวันออกเฉียงเหนือ จังหวัดร้อย
และงานออกแบบอาคารสาธารณะ สานักบุคคล
และ งานประณีต เพื่อขอร่างขออนุมัติทำผัง
เมืองฟ้า (ส่วนที่เหลือ) ขนาดรวม 20,000 ที่น
ข้อซอทดวง 2 หนที่ 12 ตามอนุวิท
ทำบรณอบรือ ชันบรณอบรือ จังหวัดร้อย

SPC snc consulting engineers
274 Rong (24 A) 1 St. Suanvit Suburb, St. Rong M12, Subot
Tel 0-2302-223 Fax 0-2302-1077, 0-2302-1022 Mail snc@spconline.com

space
274 Rong (24 A) 1 St. Suanvit Suburb, St. Rong M12, Subot
Tel 0-2302-223 Fax 0-2302-1077, 0-2302-1022 Mail snc@spconline.com

UCC
UTAH CONSULTANT CO., LTD.

RAPA
RURAL DESIGN OFFICE CO., LTD.

NOTE
1. ALL DIMENSIONS ARE IN MILLIMETER UNLESS
OTHERWISE INDICATED
2. ALL DIMENSIONS SHALL BE ROUNDED
3. ALL DIMENSIONS SHALL BE PROPERTY OF
THE SPACE DESIGNER CO., LTD. AND
CANNOT BE USED WITHOUT THEIR PERMISSION

เลขที่ใบอนุญาต	280 427
เลขที่ใบอนุญาต	4104.1963
เลขที่ใบอนุญาต	4104.6489
ชื่อ/นามสกุล	นาย/นางสาว
ชื่อ/นามสกุล	นาย/นางสาว
ชื่อ/นามสกุล	นาย/นางสาว
ชื่อ/นามสกุล	นาย/นางสาว
ชื่อ/นามสกุล	นาย/นางสาว
ชื่อ/นามสกุล	นาย/นางสาว
ชื่อ/นามสกุล	นาย/นางสาว
ชื่อ/นามสกุล	นาย/นางสาว
ชื่อ/นามสกุล	นาย/นางสาว
ชื่อ/นามสกุล	นาย/นางสาว
ชื่อ/นามสกุล	นาย/นางสาว
ชื่อ/นามสกุล	นาย/นางสาว
ชื่อ/นามสกุล	นาย/นางสาว
ชื่อ/นามสกุล	นาย/นางสาว
ชื่อ/นามสกุล	นาย/นางสาว

ชื่อ/นามสกุล	นาย/นางสาว
ชื่อ/นามสกุล	นาย/นางสาว
ชื่อ/นามสกุล	นาย/นางสาว
ชื่อ/นามสกุล	นาย/นางสาว
ชื่อ/นามสกุล	นาย/นางสาว
ชื่อ/นามสกุล	นาย/นางสาว
ชื่อ/นามสกุล	นาย/นางสาว
ชื่อ/นามสกุล	นาย/นางสาว
ชื่อ/นามสกุล	นาย/นางสาว
ชื่อ/นามสกุล	นาย/นางสาว
ชื่อ/นามสกุล	นาย/นางสาว
ชื่อ/นามสกุล	นาย/นางสาว
ชื่อ/นามสกุล	นาย/นางสาว
ชื่อ/นามสกุล	นาย/นางสาว
ชื่อ/นามสกุล	นาย/นางสาว

DO	08-08-51	แบบก่อสร้าง
REV.	DATE	DESCRIPTION
CHECKED	เฉลิมชัย	
APPROVED	ศักดิ์สิน	
DRAWN		
TITLE	แบบขยายจุมกบันได	
	D1-D8	
DRAWING NO.	121-3000-CON-712-00	
SCALE	1 : 5 AT A1 1 : 10 AT A3	SHEET NO.
DATE	08-08-2551	JOB NO.
		A049

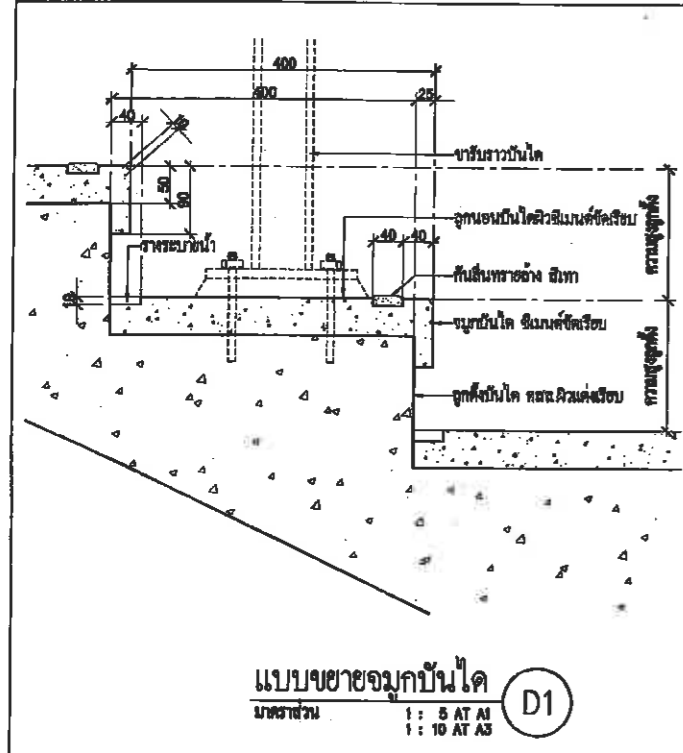

แบบขยายจุมกบันได (D1)
มาตราส่วน 1 : 5 AT A1
1 : 10 AT A3

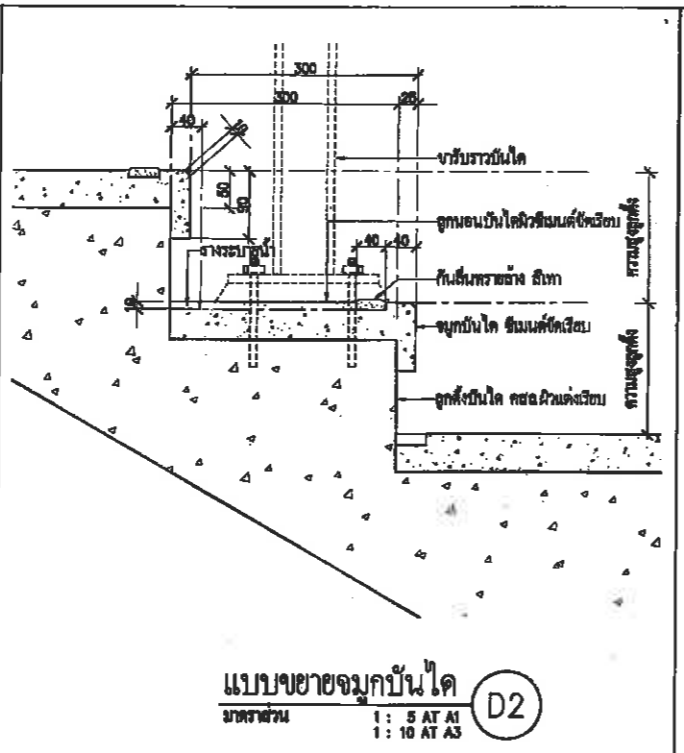

แบบขยายจุมกบันได (D2)
มาตราส่วน 1 : 5 AT A1
1 : 10 AT A3

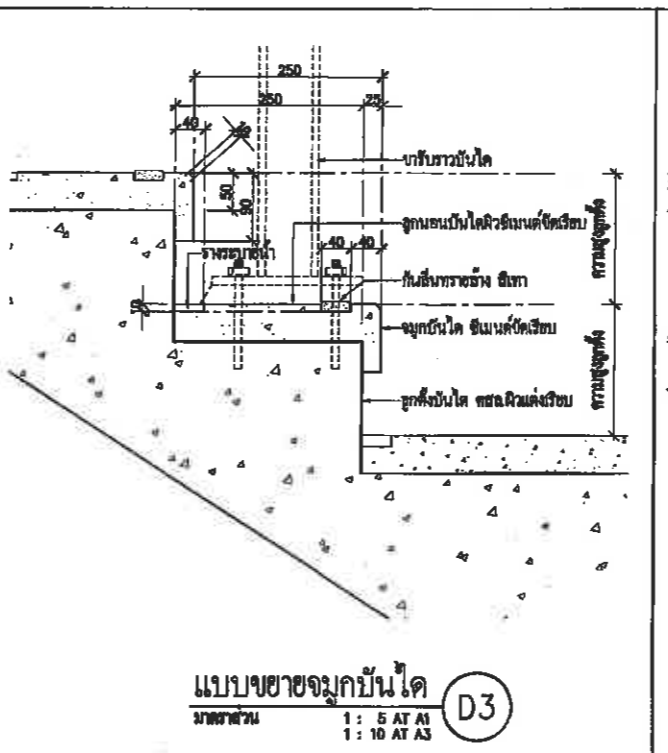

แบบขยายจุมกบันได (D3)
มาตราส่วน 1 : 5 AT A1
1 : 10 AT A3

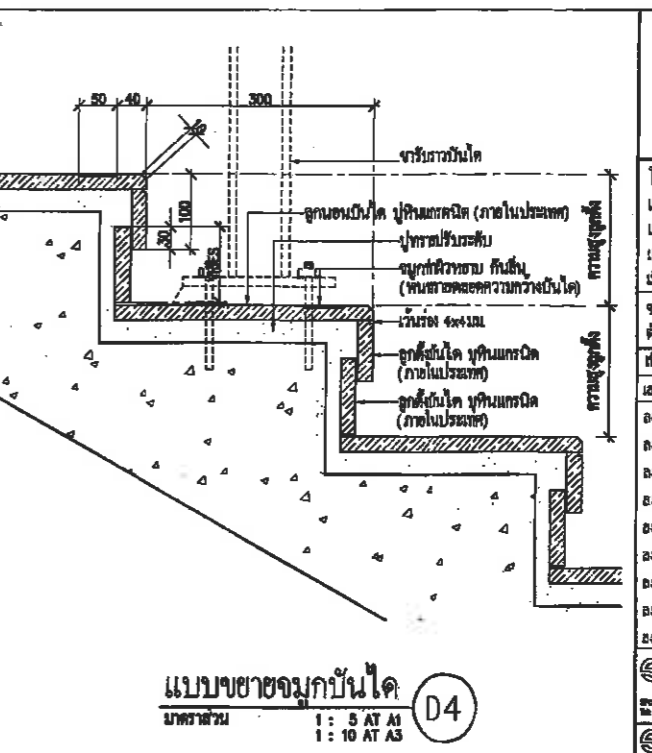

แบบขยายจุมกบันได (D4)
มาตราส่วน 1 : 5 AT A1
1 : 10 AT A3

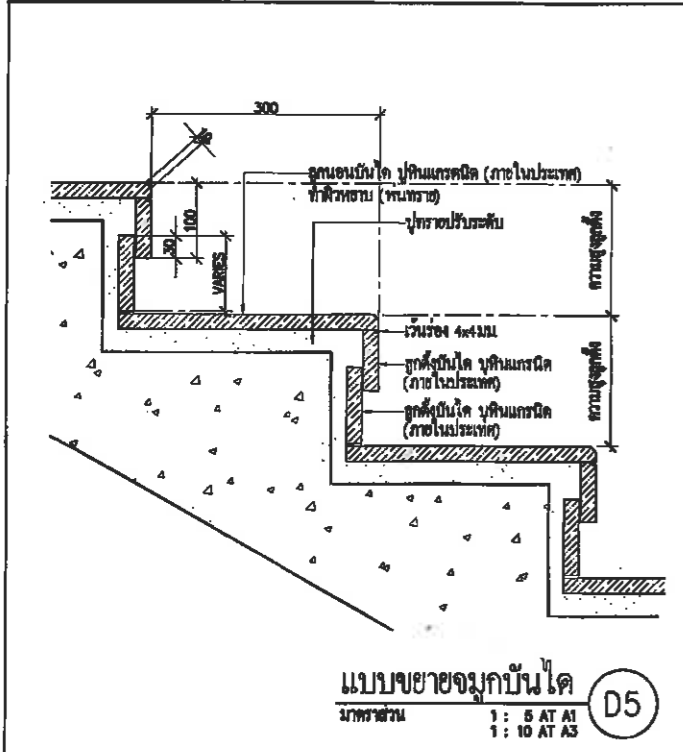

แบบขยายจุมกบันได (D5)
มาตราส่วน 1 : 5 AT A1
1 : 10 AT A3

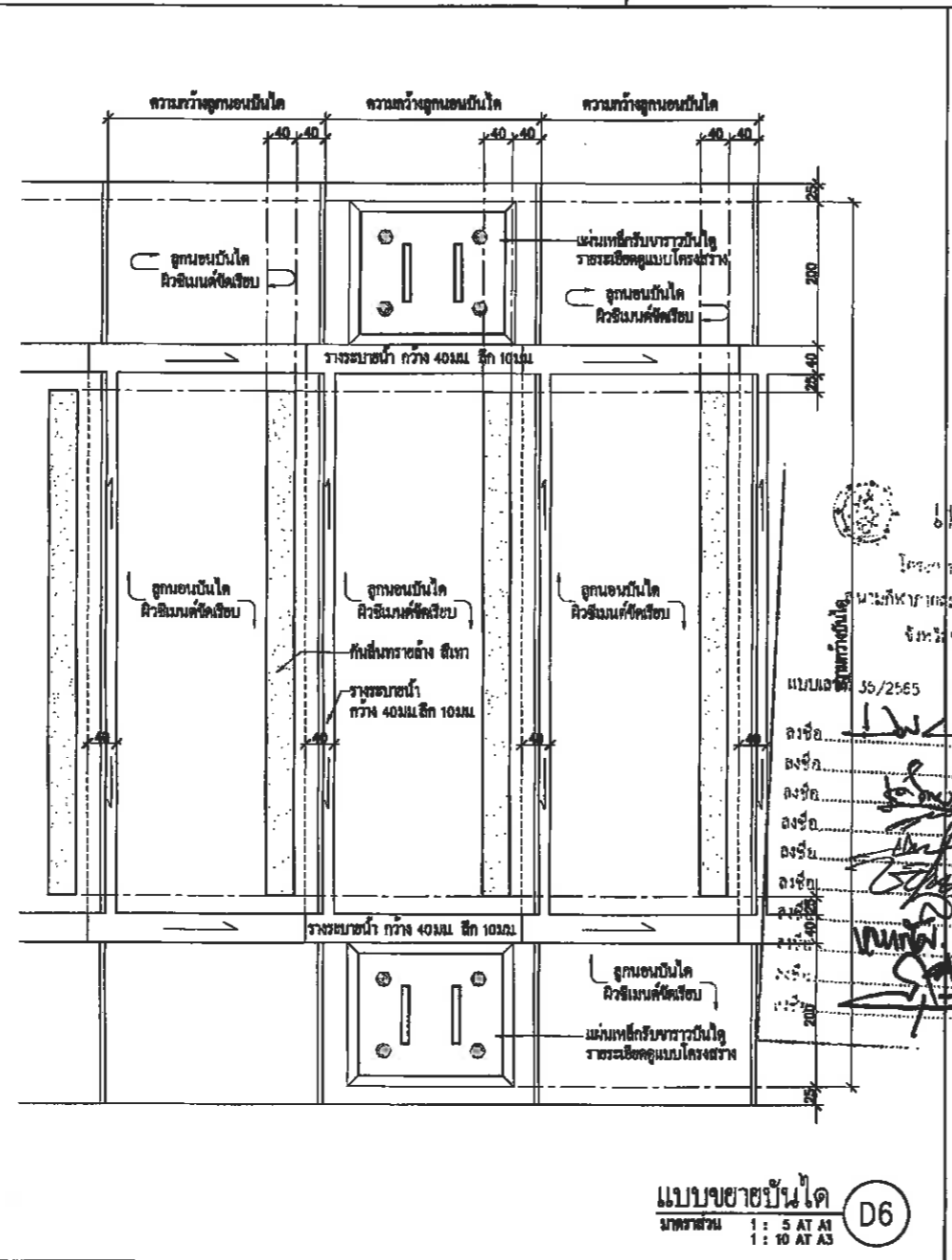

แบบขยายบันได (D6)
มาตราส่วน 1 : 5 AT A1
1 : 10 AT A3

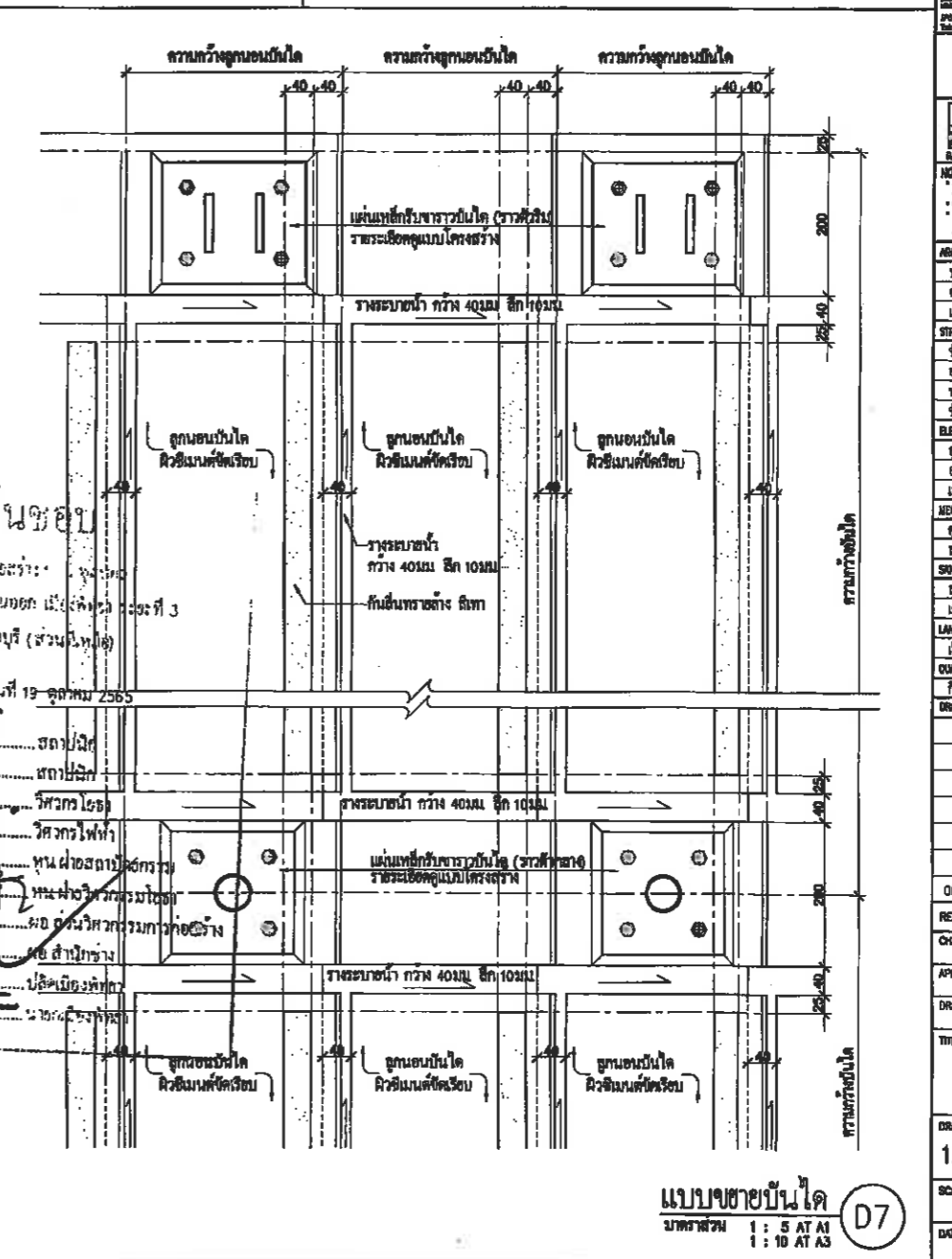

แบบขยายบันได (D7)
มาตราส่วน 1 : 5 AT A1
1 : 10 AT A3

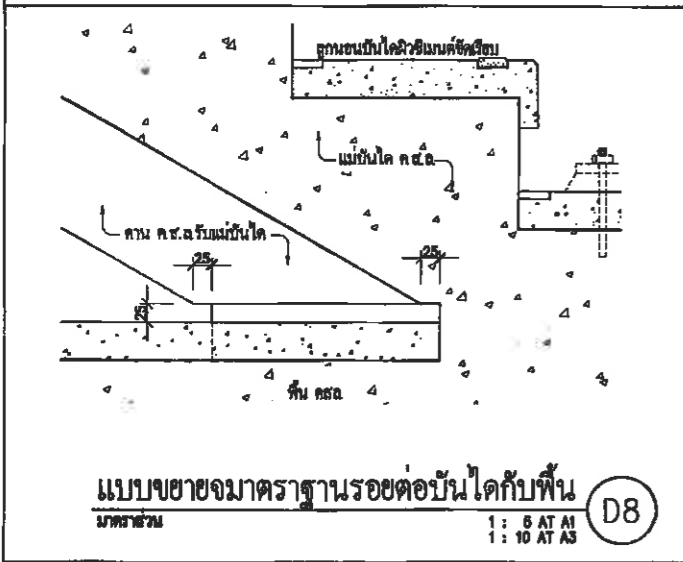

แบบขยายจุมกมาตรฐานรอยต่อบันไดกับพื้น (D8)
มาตราส่วน 1 : 5 AT A1
1 : 10 AT A3

เห็นชอบ

โครงการสำรวจและจัดทำผังแนบชุมชนที่พาหนงชาติภาคตะวันออกเฉียงเหนือ จังหวัดร้อย และงานออกแบบอาคารสาธารณะ สานักบุคคลและ งานประณีต เพื่อขอร่างขออนุมัติทำผังเมืองฟ้า (ส่วนที่เหลือ) ขนาดรวม 20,000 ที่น ข้อซอทดวง 2 หนที่ 12 ตามอนุวิททำบรณอบรือ ชันบรณอบรือ จังหวัดร้อย

แบบเลขที่ 35/2565 วันที่ 19 ตุลาคม 2565

นางสาว... สถาปนิก
นาย... สถาปนิก
นาย... วิศวกรโยธา
นาย... วิศวกรไฟฟ้า
นาย... วิศวกรเครื่องกล
นาย... วิศวกรประปา
นาย... วิศวกรสุขาภิบาล
นาย... วิศวกรโยธา
นาย... วิศวกรโยธา

29/819

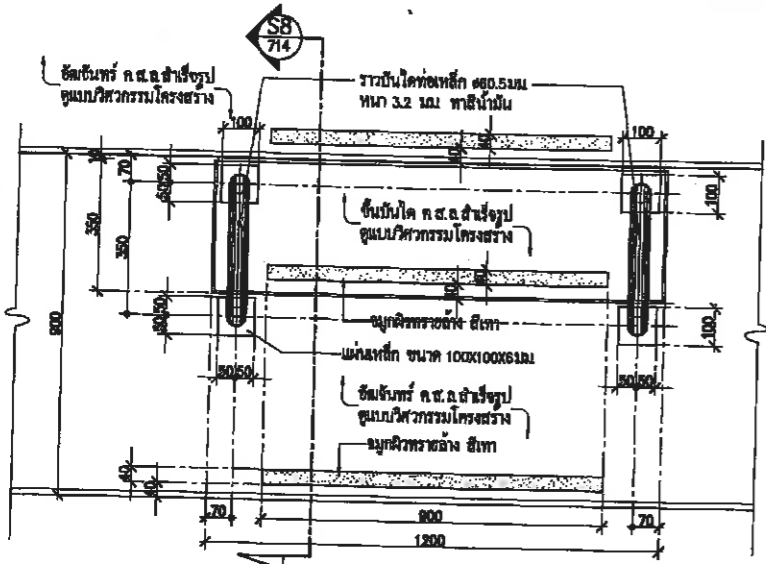

แบบขยายบันไดทางขึ้นอัตโนมัติ
มาตราส่วน 1: 10 AT A1, 1: 20 AT A3

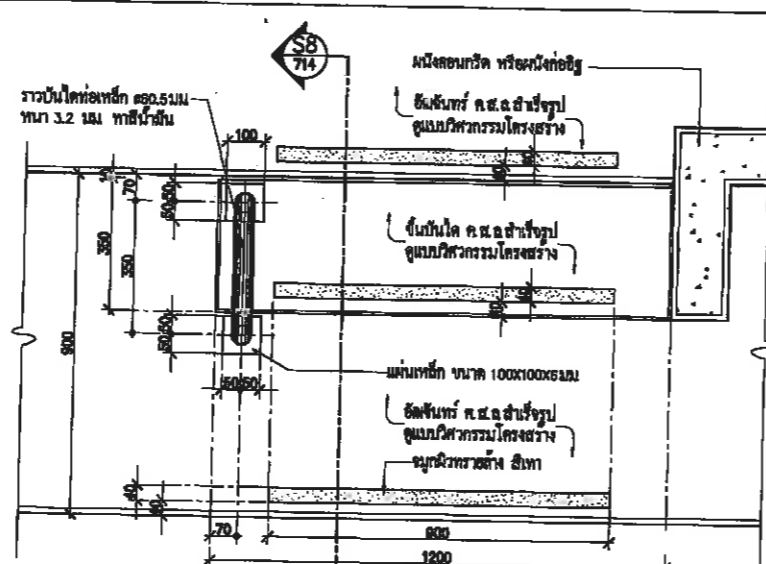

แบบขยายบันไดทางขึ้นอัตโนมัติ
มาตราส่วน 1: 10 AT A1, 1: 20 AT A3

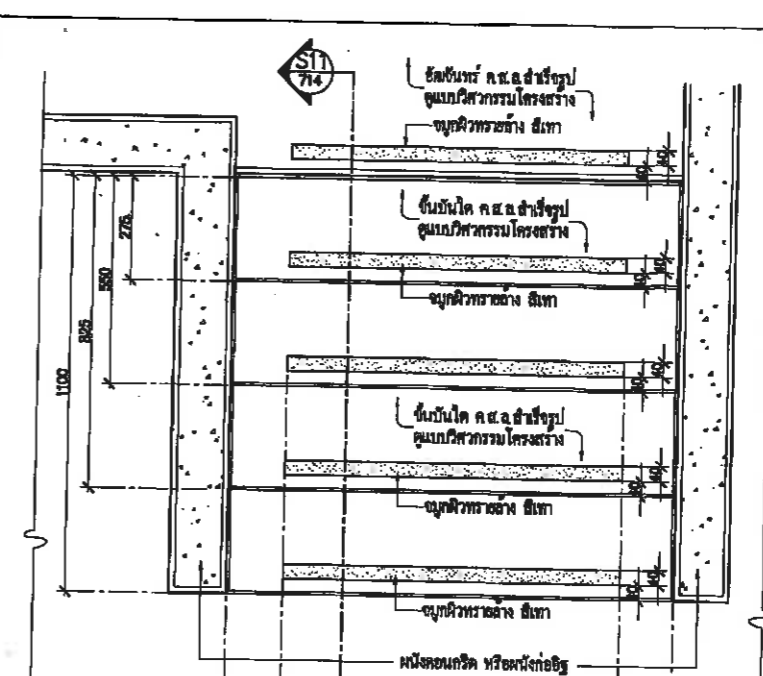

แบบขยายบันไดทางขึ้นอัตโนมัติ
มาตราส่วน 1: 10 AT A1, 1: 20 AT A3

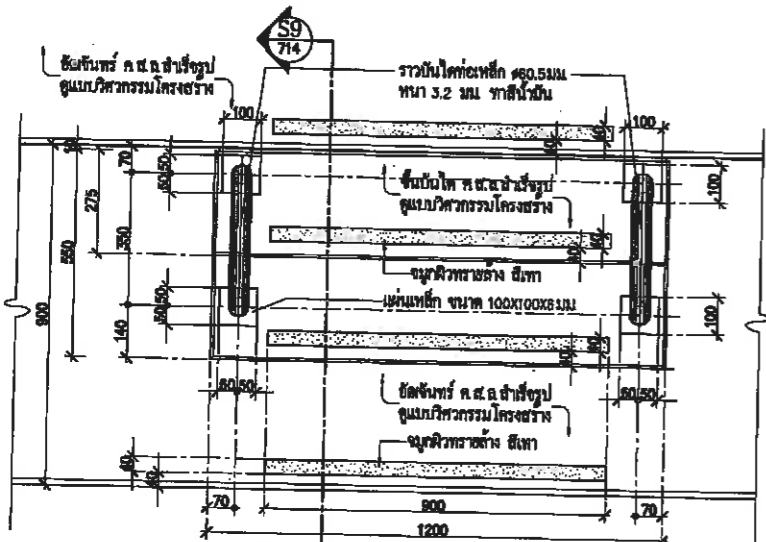

แบบขยายบันไดทางขึ้นอัตโนมัติ
มาตราส่วน 1: 10 AT A1, 1: 20 AT A3

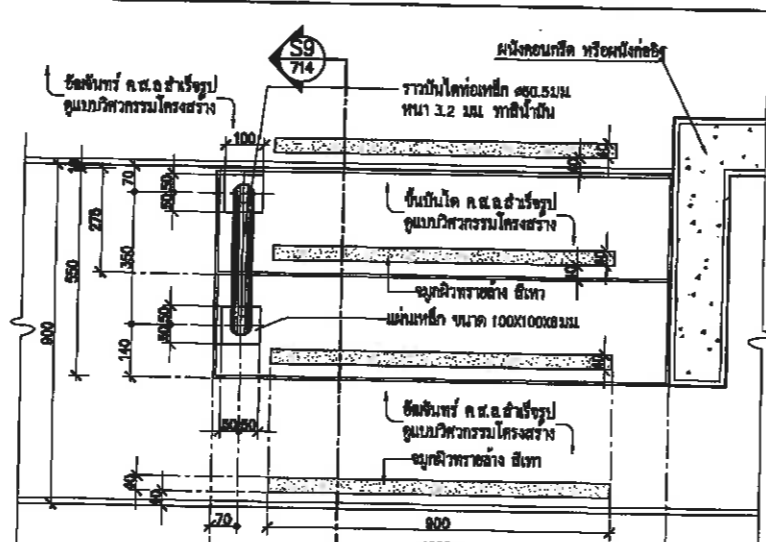

แบบขยายบันไดทางขึ้นอัตโนมัติ
มาตราส่วน 1: 10 AT A1, 1: 20 AT A3

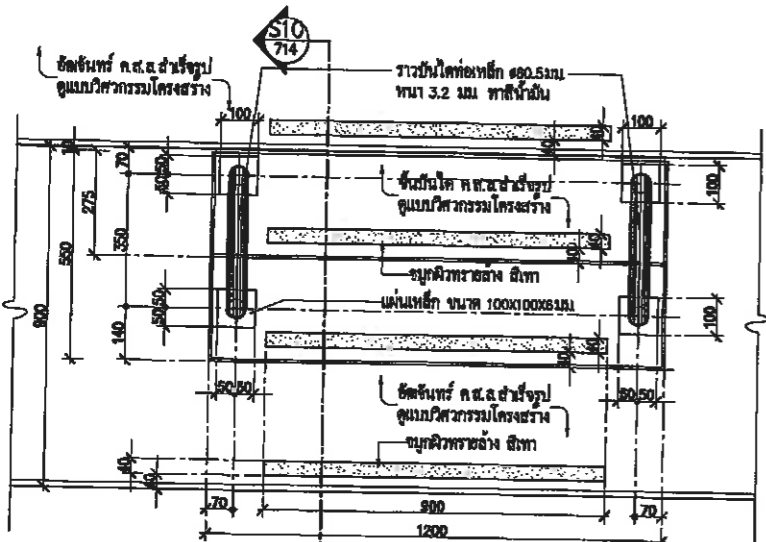

แบบขยายบันไดทางขึ้นอัตโนมัติ
มาตราส่วน 1: 10 AT A1, 1: 20 AT A3

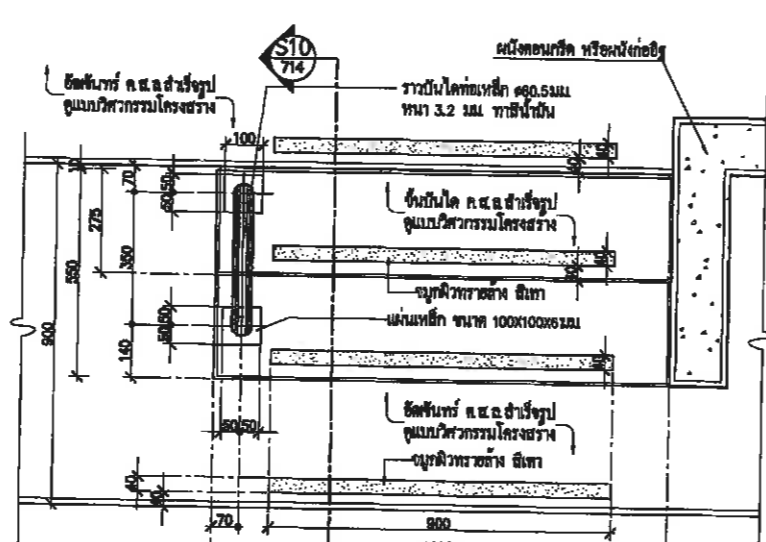

แบบขยายบันไดทางขึ้นอัตโนมัติ
มาตราส่วน 1: 10 AT A1, 1: 20 AT A3

เห็นชอบ

โครงการก่อสร้างและจัดทำสิ่งอำนวยความสะดวก
สนามกีฬาภาคตะวันออก เมืองพัทยา ระยอง 3
จังหวัดชลบุรี (ส่วนที่หนึ่ง)

แบบเลขที่ 35/2565 วันที่ 19 ตุลาคม 2565

ลงชื่อ *[Signature]* สถาปนิก
ลงชื่อ *[Signature]* สถาปนิก
ลงชื่อ *[Signature]* วิศวกรโยธา
ลงชื่อ *[Signature]* วิศวกรโยธา
ลงชื่อ *[Signature]* วิศวกรโยธา
ลงชื่อ *[Signature]* วิศวกรโยธา
ลงชื่อ *[Signature]* วิศวกรโยธา
ลงชื่อ *[Signature]* วิศวกรโยธา
ลงชื่อ *[Signature]* วิศวกรโยธา

เมืองพัทยา

โครงการก่อสร้างและจัดทำสิ่งอำนวยความสะดวก
สนามกีฬาภาคตะวันออก เมืองพัทยา จังหวัดชลบุรี
และงานออกแบบอาคารส่วนหน้า สนามฟุตบอล
และ สนามเทนนิส เพื่อสร้างสนามกีฬาฟุตบอล
เมืองพัทยา (ส่วนที่หนึ่ง) จำนวนรวม 20,000 ที่นั่ง
รอบอิมพดุม 2 หน้าที่ 12 ถนนสุขุมวิท
ตำบลหนองปรือ อำเภอบางละมุง จังหวัดชลบุรี

เห็นชอบ

สถาปนิก _____ วันที่ _____
ลงชื่อ _____ สถาปนิก
ลงชื่อ _____ วิศวกร
ลงชื่อ _____ วิศวกรโยธา
ลงชื่อ _____ วิศวกรโยธา
ลงชื่อ _____ วิศวกรโยธา
ลงชื่อ _____ วิศวกรโยธา
ลงชื่อ _____ วิศวกรโยธา
ลงชื่อ _____ วิศวกรโยธา
ลงชื่อ _____ วิศวกรโยธา

spc spc consulting engineers
100 Building (2nd Fl.) 101 Chonburi Highway, 20, Bang Pakong, Chonburi
Tel: 0-3201-2222 Fax: 0-3201-2222, 0-3201-2222 Email: spc@spc.co.th

space
100 Building (2nd Fl.) 101 Chonburi Highway, 20, Bang Pakong, Chonburi
Tel: 0-3201-2222 Fax: 0-3201-2222 Email: space@space.co.th

UCC
UTAH CONSULTANT CO., LTD.

ASA
ASIA ENGINEERING OFFICE CO., LTD.

CP
C&P PARTIAL LTD.

NOTE
• ALL DIMENSIONS ARE IN MILLIMETER UNLESS OTHERWISE SPECIFIED
• NO DIMENSIONS SHALL BE EXCEED
• ALL DIMENSIONS ARE THE PROPERTY OF THE SPACE PROJECTS CONSULTING AND CAN NOT BE USED WITHOUT SPACE FOUNDATION

ARCHITECTS
ปรีดิษฐ์ ศรีสุข 28ก 427
ศักดิ์สิน ชุมสิริวงศ์ 28ก 1963
ณัฐวิทย์ ชินสิทธิ์ 28ก 6489

STRUCTURAL ENGINEERS
ชัชวาลย์ อธิวิภากรณ์ 28ก 3122
อภิสิทธิ์ อินทวิเศษ 28ก 7177
นภาพภา บุญเรืองขาว 28ก 8152
ชัชวาลย์ แสงเทียน 28ก 22508

ELECTRICAL ENGINEERS
อาทิตย์ ไชยวัฒนา 28ก 734
อานันท์ ชินวงศ์ 28ก 3588
ประสิทธิ์พงศ์ บุญสุวรรณ 28ก 485

MECHANICAL ENGINEERS
ศุภกิจชัย ธรรมวิศิษฐ์ 28ก 25888
สรวิชัย อธิตนา 28ก 1925

LANDSCAPE ARCHITECTS
สิริวิทย์ วิจิตรโชติ 2-กค. 18

QUANTITY SURVEYOR
ทศพร อธิตนา

DRIVING NO.
121-3000-CON-713-00

SCALE 1: 10 AT A1, 1: 20 AT A3

SHEET NO.
AO49

DATE 08-08-2561